

ДЕТАЛИ ВАШЕЙ МАШИНЫ

Детали 47-го этапа сборки: передняя стенка пола кабины, педали сцепления, тормоза и газа.

47A ПЕРЕДНЯЯ СТЕНКА ПОЛА КАБИНЫ

47J ВЫКЛЮЧАТЕЛЬ И ПРОВОД

47B ПЕДАЛЬ СЦЕПЛЕНИЯ



47C ПЕДАЛЬ ГАЗА



47D ПЕДАЛЬ ТОРМОЗА



47E ШТИФТ



47F КРОНШТЕЙН



47G ЗАЖИМ



47H ЗАЖИМЫ



47I ПРУЖИНА



10 ВИНТОВ 47A



3 ВИНТА 47J

ПУТЕШЕСТВУЙТЕ ВО ВРЕМЕНИ

На этом этапе вы смонтируете переднюю стенку пола кабины и педали вашего «Делореана».

Установите педали на переднюю стенку пола кабины вашего «Делореана», следуя пошаговым инструкциям.



ПЕДАЛИ И ПОЛ

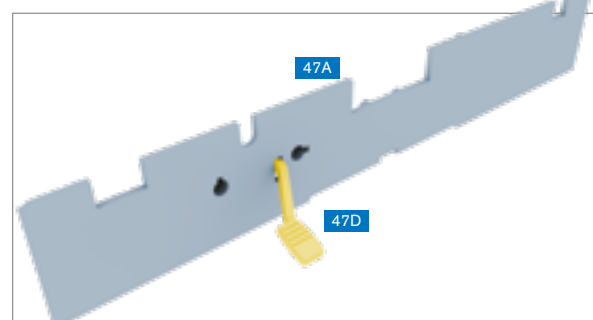

ШАГ 1 » Вставьте педаль тормоза (47D) в среднее отверстие в передней стенке пола кабины (47A).

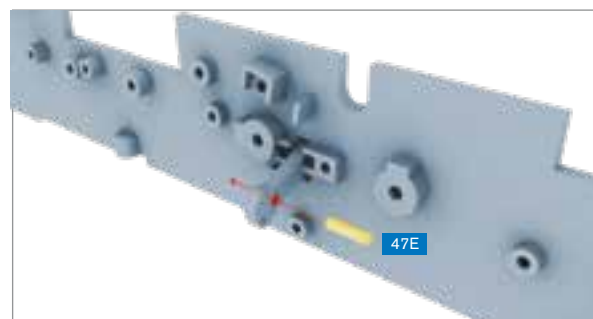

ШАГ 2 » Вставьте штифт (47E) в большее отверстие рычага педали тормоза, как показано на рисунке.

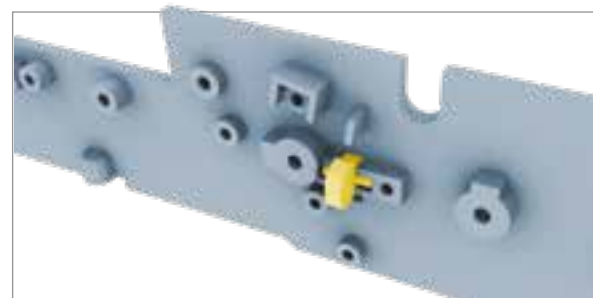

ШАГ 3 » Потяните педаль тормоза на себя, чтобы штифт вошел в пазы с тыльной стороны передней стенки пола кабины.

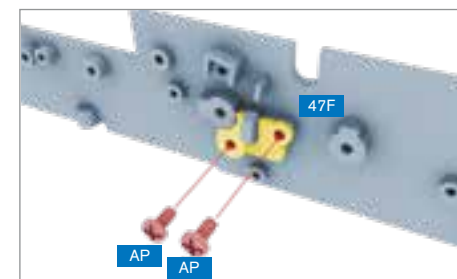

ШАГ 4 » Закрепите штифт кронштейном (47F), привинтив кронштейн двумя винтами 47A.



ШАГ 5 » Проденьте петлю на конце пружины (47I) в меньшее отверстие рычага педали тормоза.

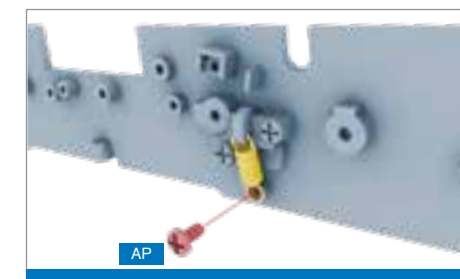

ШАГ 6 » Привинтите петлю на другом конце пружины к тыльной стороне передней стенки винтом 47A.

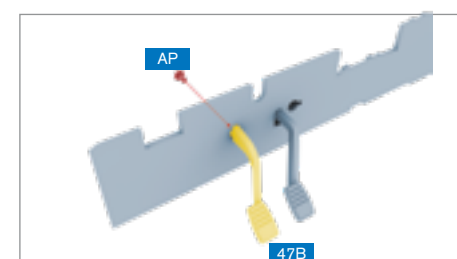

ШАГ 7 » Вставьте педаль сцепления (47B) в отверстие слева от педали тормоза и привинтите с обратной стороны винтом 47A.

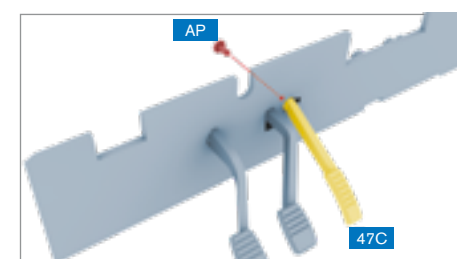

ШАГ 8 » Вставьте педаль газа (47C) в отверстие справа от педали тормоза и привинтите с обратной стороны винтом 47A.

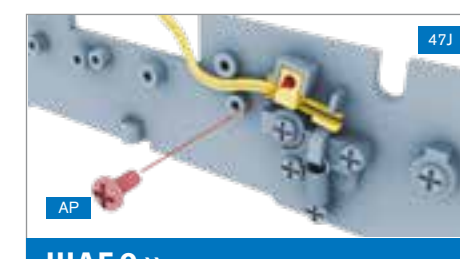

ШАГ 9 » Вставьте выключатель на конце провода (47J) в паз с тыльной стороны передней стенки, как показано на рисунке, и привинтите винтом 47A.

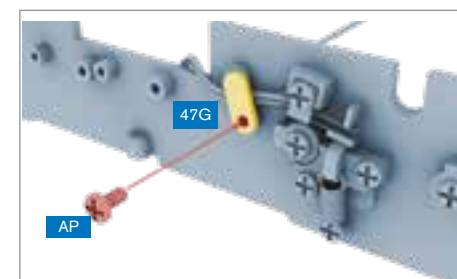

ШАГ 10 » Закрепите провод (47J) зажимом (47G), привинтив зажим винтом 47A.

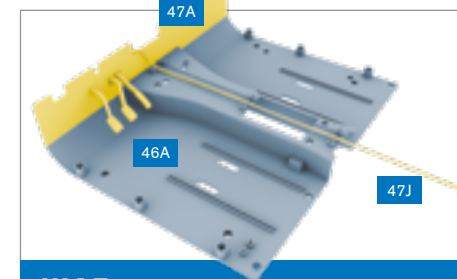

ШАГ 11 » Установите переднюю стенку пола кабины (47A) на пол кабины (46A), так чтобы провод (47J) проходил по центру пола.

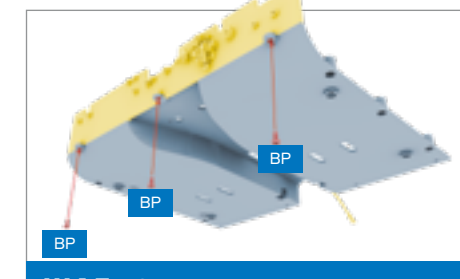

ШАГ 12 » Привинтите переднюю стенку пола кабины (47A) к полу кабины (46A) тремя винтами 47J.

ПЕДАЛИ И ПОЛ

Так должна выглядеть ваша сборка по окончании этого этапа монтажа.

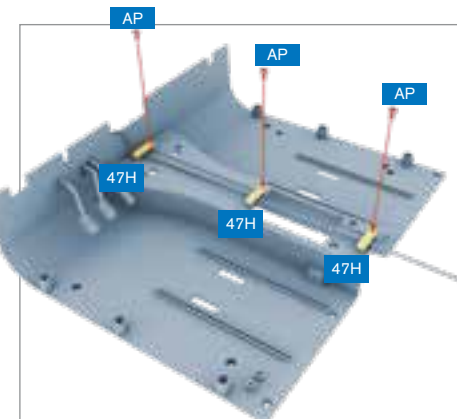

ШАГ 13 » Закрепите провод (47J) тремя зажимами (47H), как показано на рисунке, привинтив зажимы винтами 47A.

