

ДЕТАЛИ ВАШЕЙ МАШИНЫ

Детали 109-го этапа сборки: тахионный генератор поля, кабели и провода.

ДЕТАЛИ ТАХИОННОГО ГЕНЕРАТОРА ПОЛЯ

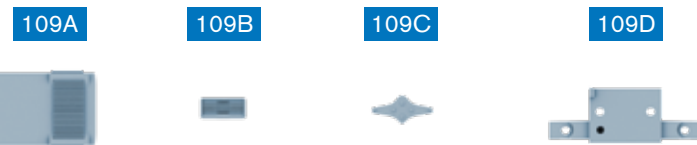

109E ДЛИННЫЙ КАБЕЛЬ



109G ДЛИННЫЙ ЖГУТ ПРОВОДОВ



109I ПРОВОЛОКА

109H КОРОТКИЙ ЖГУТ ПРОВОДОВ



109F КОРОТКИЙ КАБЕЛЬ



2 ВИНТА MM

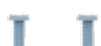

4 ВИНТА AP



ПУТЕШЕСТВУЙТЕ ВО ВРЕМЕНИ

На этом этапе вы установите на ваш «Делореан» тахионный генератор поля, кабели и провода.

Соберите и установите на ваш «Делореан» тахионный генератор поля, кабели и провода, следуя пошаговым инструкциям.



ТАХИОННЫЙ ГЕНЕРАТОР ПОЛЯ

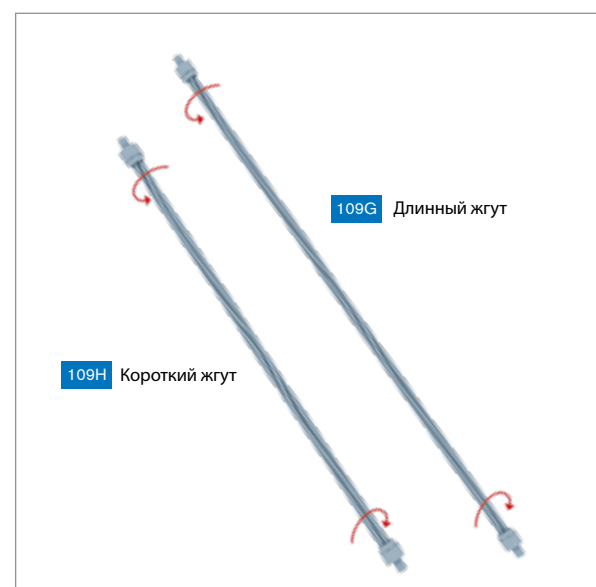

ШАГ 1 » Аккуратно распрямите два жгута проводов: длинный (109G) и короткий (109H).

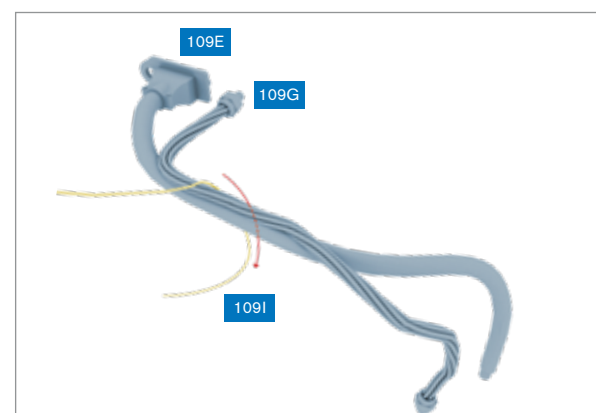

ШАГ 2 » Расположите длинный жгут проводов (109G) вдоль длинного кабеля (109E), обхватите их проволокой (109I), как показано на рисунке.

ШАГ 3 » Скрутите проволоку, как показано на рисунке. Это удобнее делать плоскогубцами.

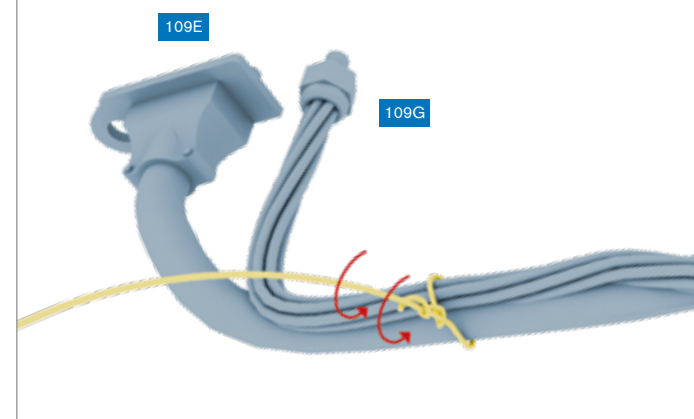

ШАГ 5 » Повторите эту операцию еще два раза, надежно стянув кабель и провода, как показано на рисунке.

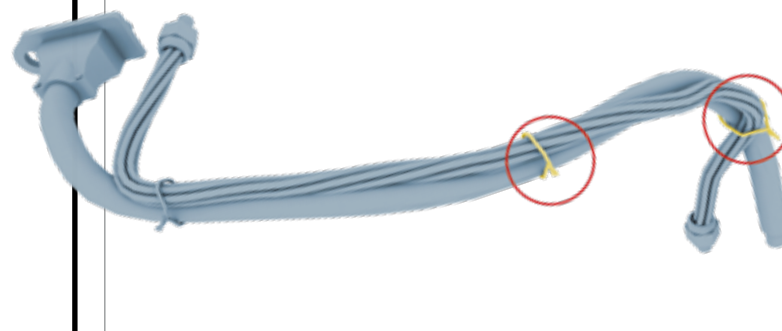

ШАГ 4 » Отрежьте излишки проволоки кусачками.

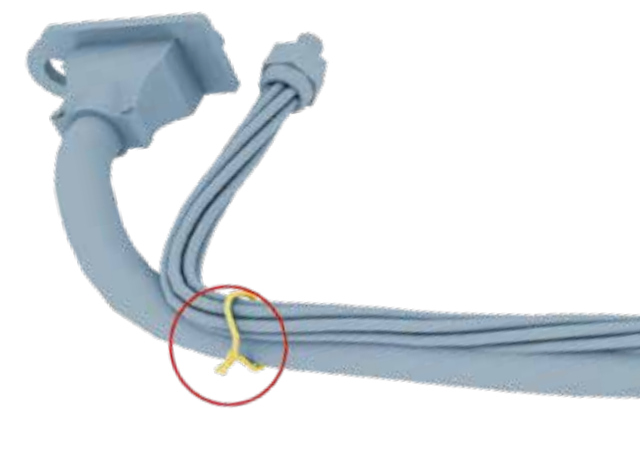

ШАГ 6 » Прделайте то же самое с коротким кабелем (109F) и коротким жгутом проводов (109H), стянув их вместе, как показано на рисунке.

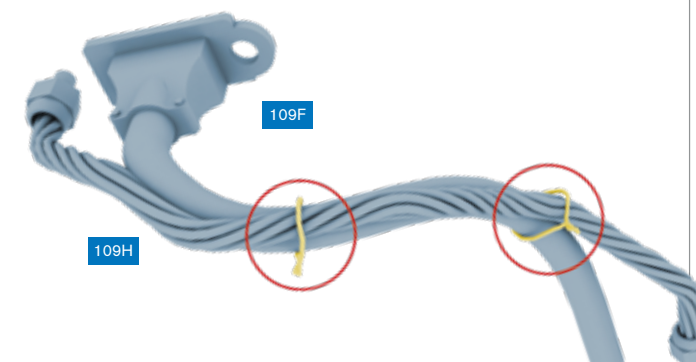

ШАГ 7 » Вставьте разъем короткого кабеля (109F) и разъем короткого жгута проводов (109H) в правую коммутационную коробку и привинтите разъем короткого кабеля к коробке винтом AP. Вставьте противоположные концы жгута проводов и кабеля в верхнюю панель моторного отсека, как показано на рисунке.

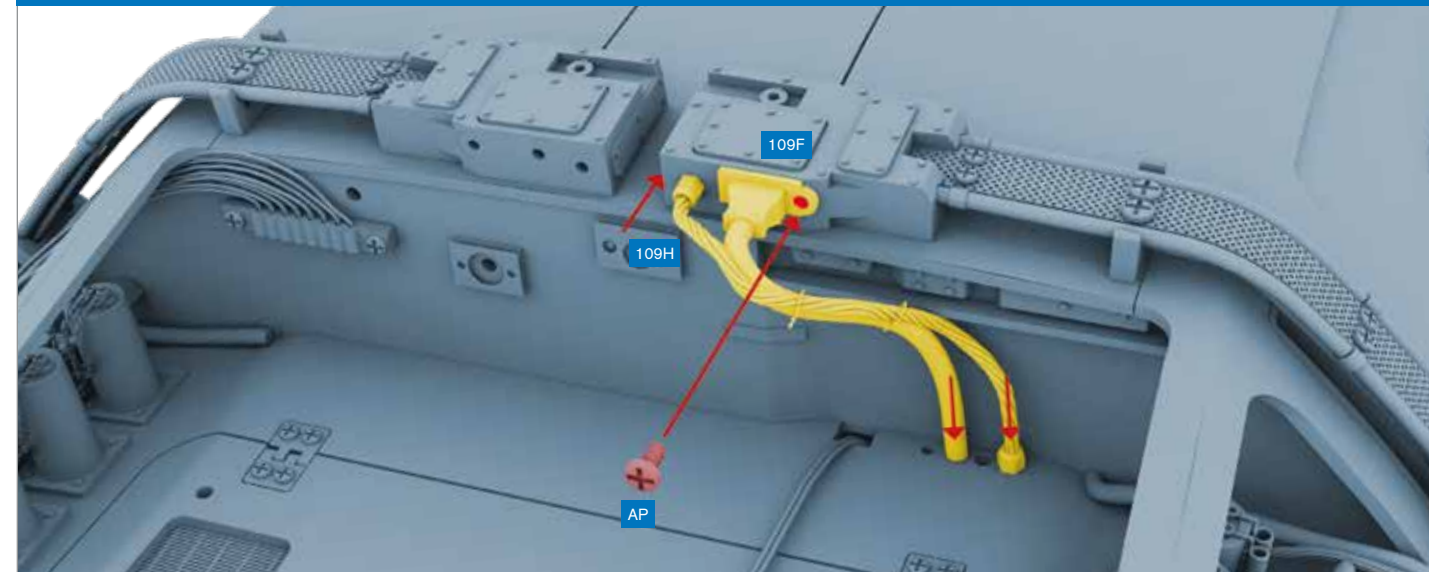

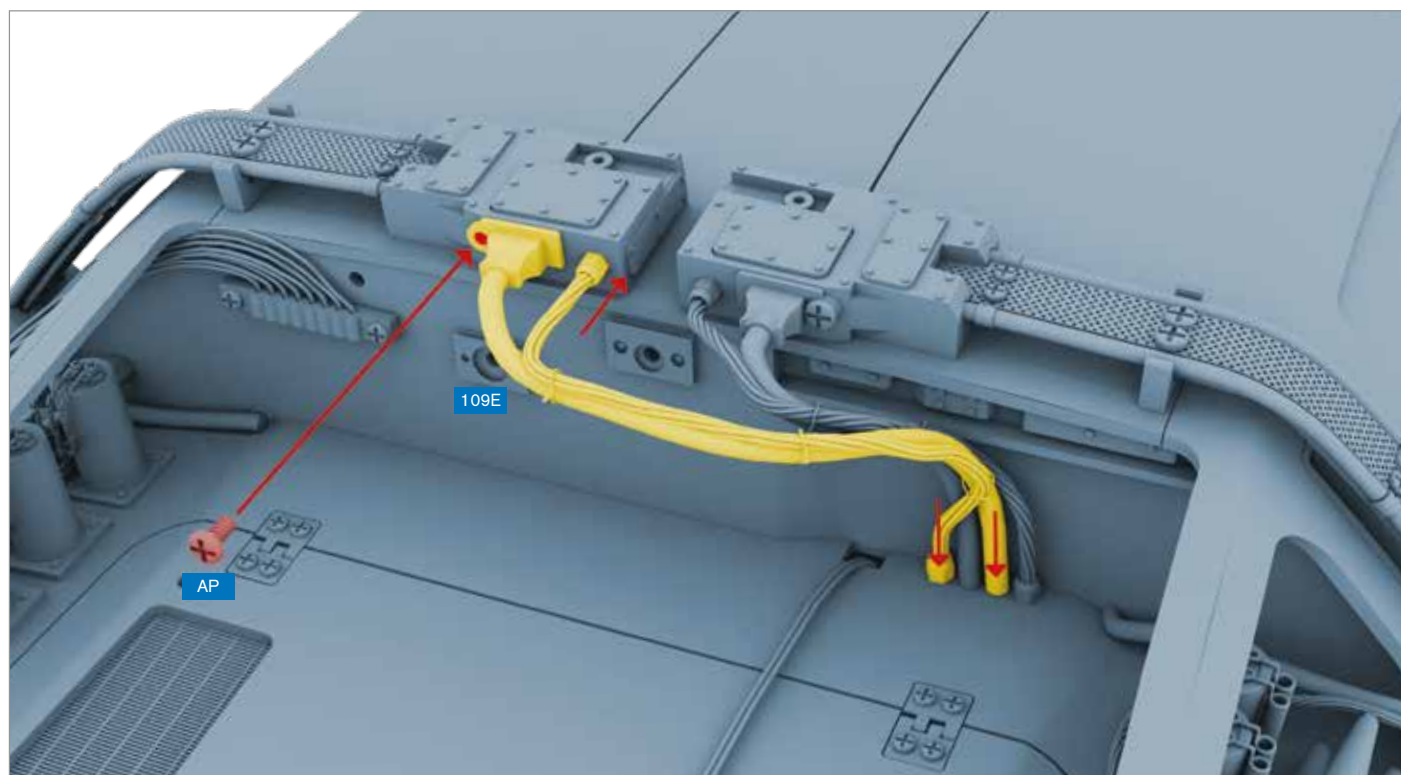

ШАГ 8 » Вставьте разъем длинного кабеля (109E) и разъем длинного жгута проводов (109G) в левую коммутационную коробку, как показано на рисунке, и привинтите разъем длинного кабеля к коробке винтом AP. Вставьте противоположные концы жгута проводов и кабеля в верхнюю панель моторного отсека, как показано на рисунке.

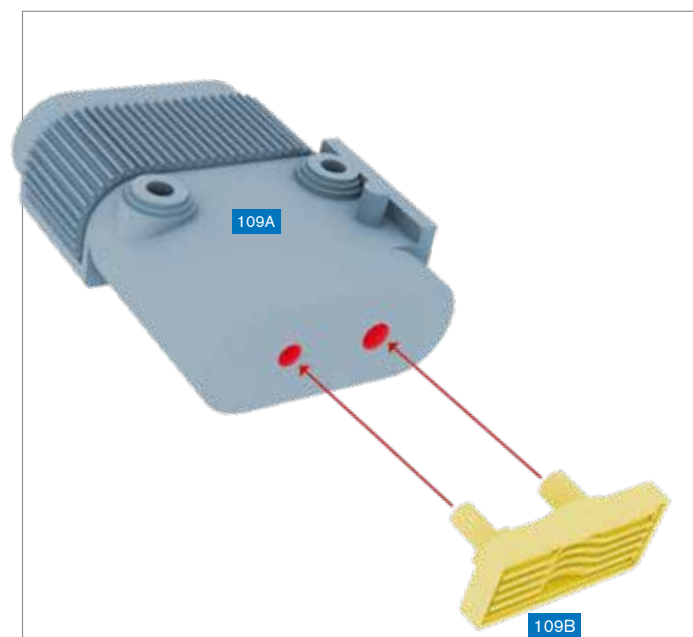

ШАГ 9А » Соедините детали тахометрического генератора поля (109А) и (109В), как показано на рисунке.

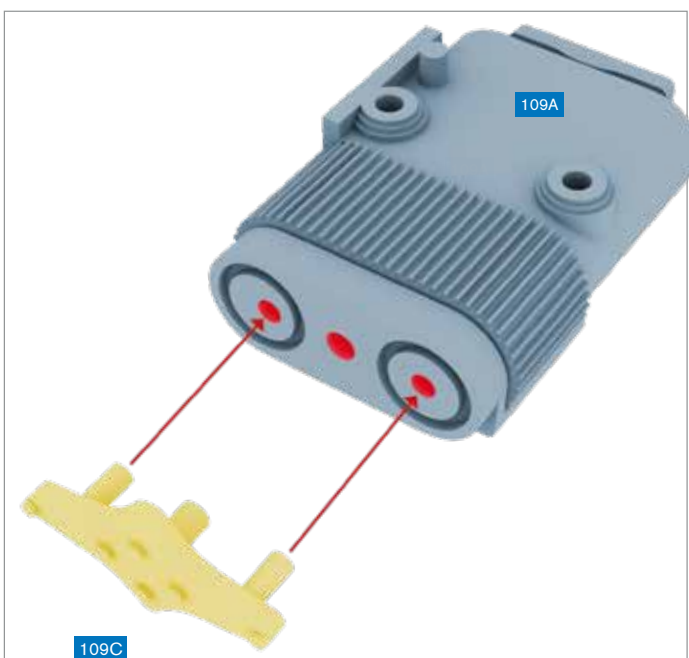

ШАГ 9В » С противоположной стороны присоедините к генератору деталь (109С).

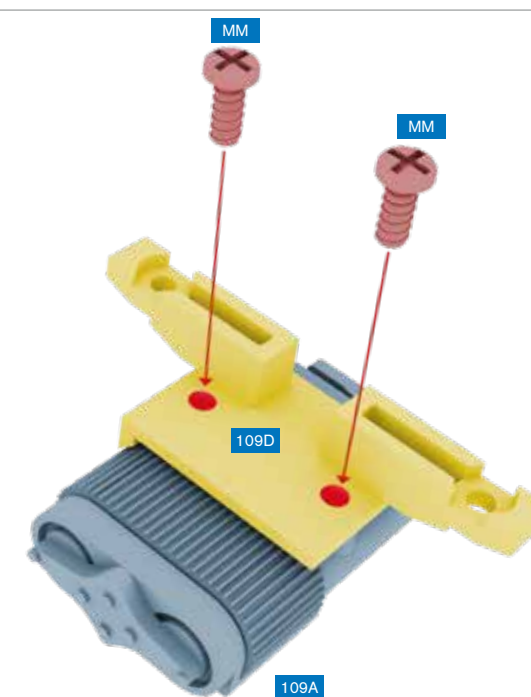

ШАГ 9С » Установите деталь (109D) на тахометрический генератор поля (109А) и закрепите двумя винтами MM, как показано на рисунке.

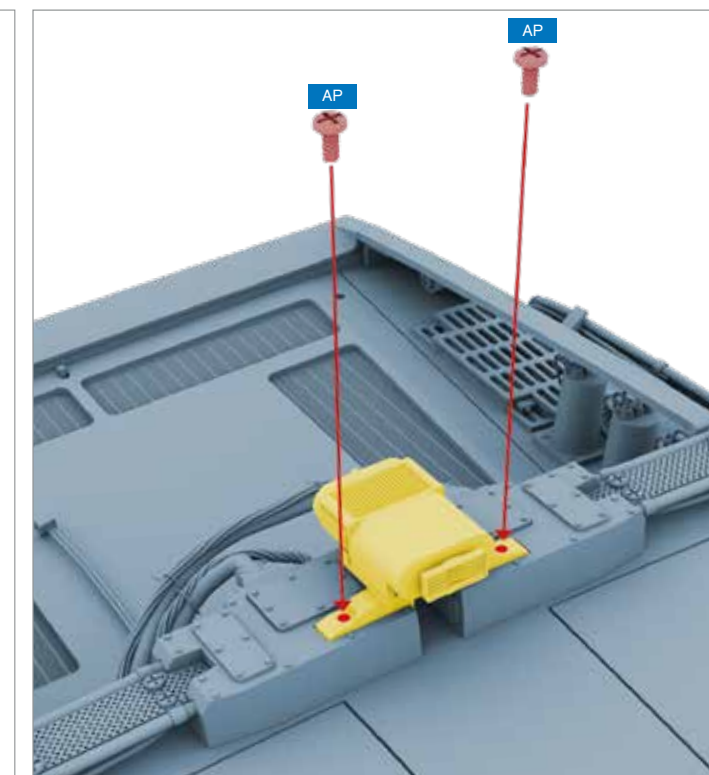

ШАГ 10 » Проверните собранный тахометрический генератор поля и привинтите его к коммутационным коробкам двумя винтами AP.

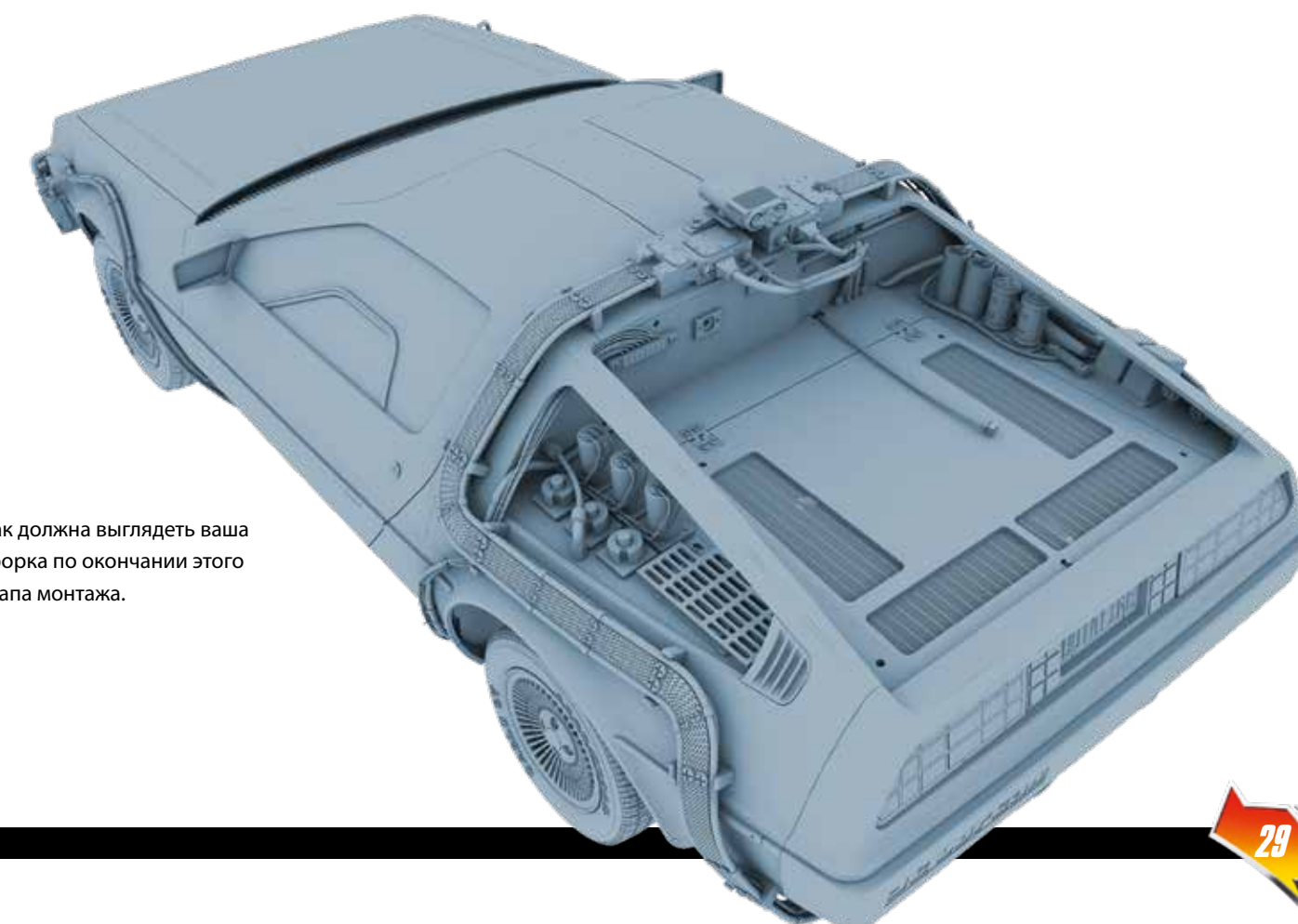

Так должна выглядеть ваша сборка по окончании этого этапа монтажа.