

ДЕТАЛИ ВАШЕЙ МАШИНЫ

Детали 112-го этапа сборки: детали реактора и провода.

ДЕТАЛИ РЕАКТОРА

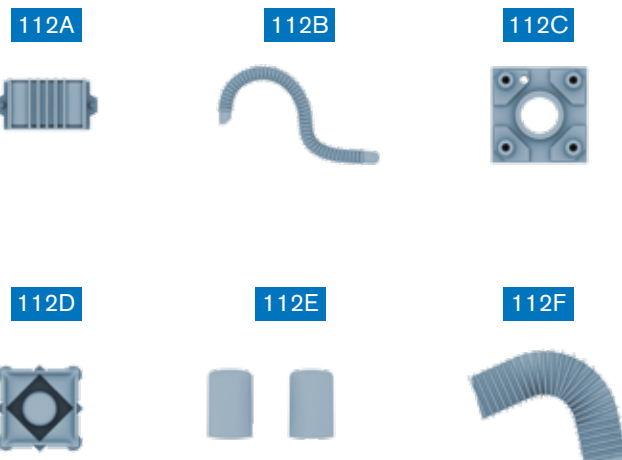

ЖГУТ РАЗНОЦВЕТНЫХ ПРОВОДОВ

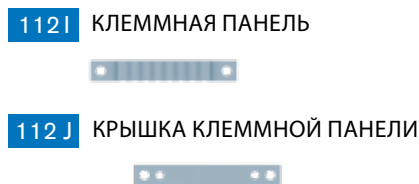

5 ВИНТОВ **AP** 2 ВИНТА **BP** 2 ВИНТА **SM**

ПУТЕШЕСТВУЙТЕ ВО ВРЕМЕНИ

На этом этапе вы установите новые детали реактора на ваш «Делореан».

Установите детали реактора на ваш «Делореан», следуя пошаговым инструкциям.



ДЕТАЛИ РЕАКТОРА

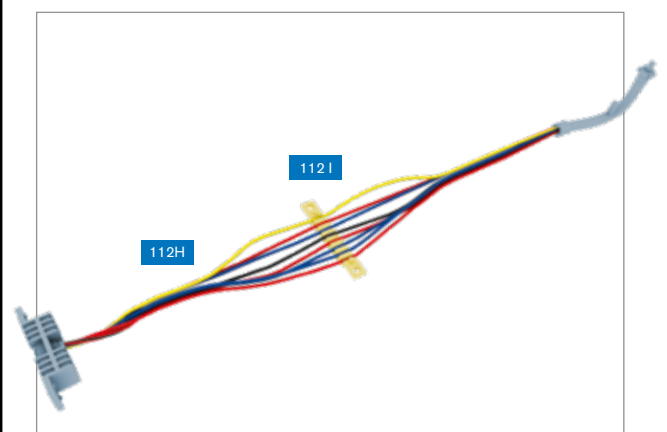

ШАГ 1 » Аккуратно разделите провода в жгуте (112H). Уложите провода в пазы клеммной панели (112I).

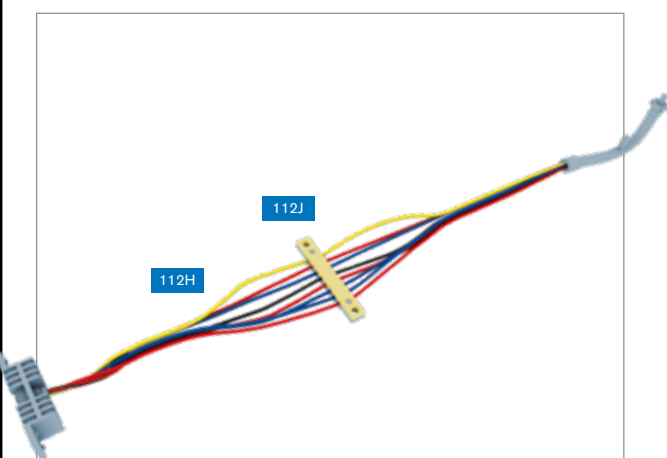

ШАГ 2 » Закройте клеммную панель (112I) крышкой (112J), как показано на рисунке.

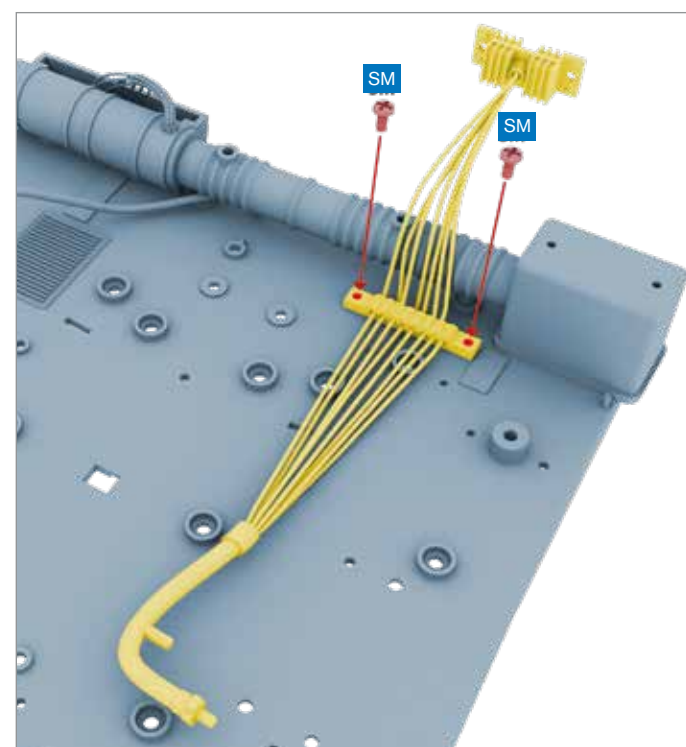

ШАГ 3 » Привинтите клеммную панель к платформе реактора двумя винтами SM, как показано на рисунке.

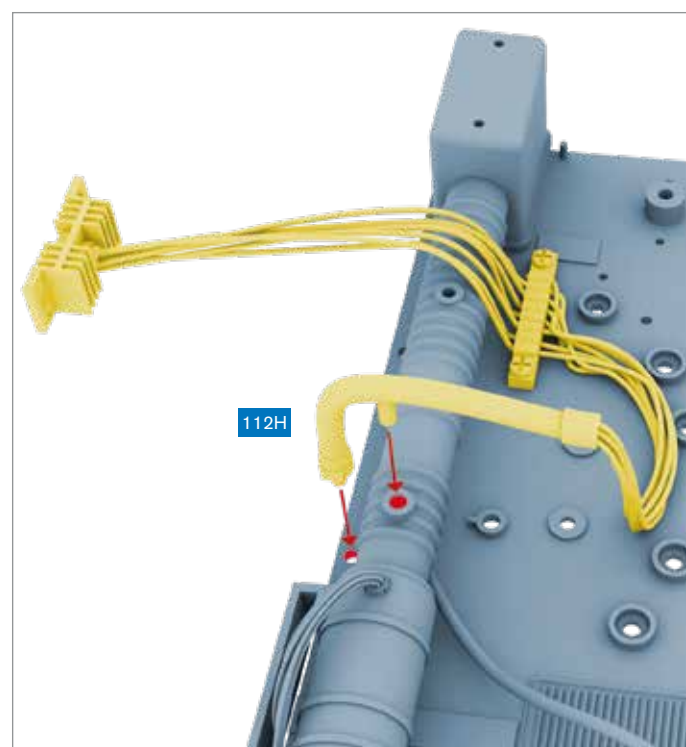

ШАГ 4 » Вставьте шланг на конце жгута проводов (112H) в отверстия красной детали (111C) и платформы реактора, как показано на рисунке.

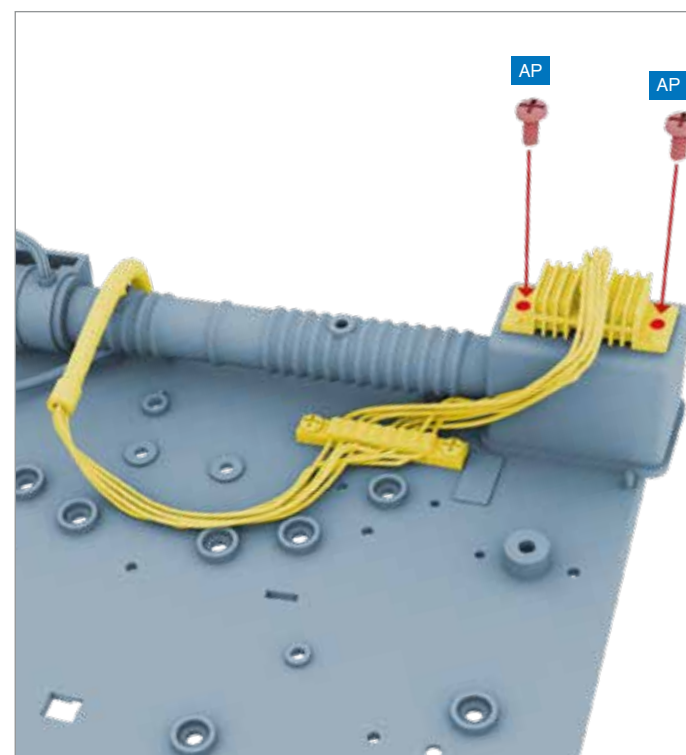

ШАГ 5 » Закрепите радиатор на другом конце жгута проводов (112H) на серебристой детали (111B) двумя винтами AP.

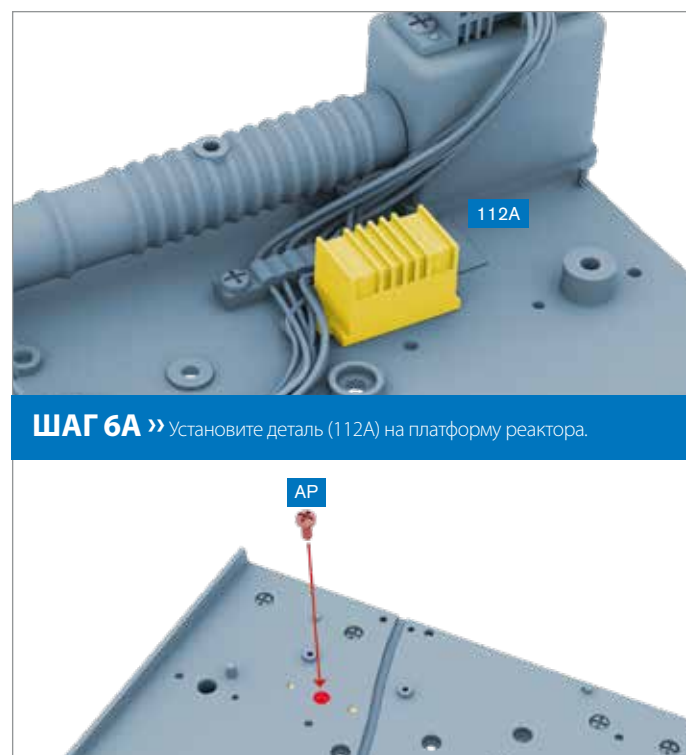

ШАГ 6A » Установите деталь (112A) на платформу реактора.

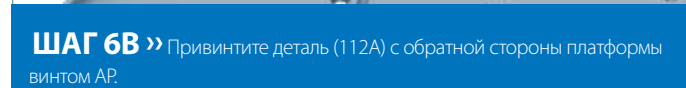

ШАГ 6B » Привинтите деталь (112A) с обратной стороны платформы винтом AP.

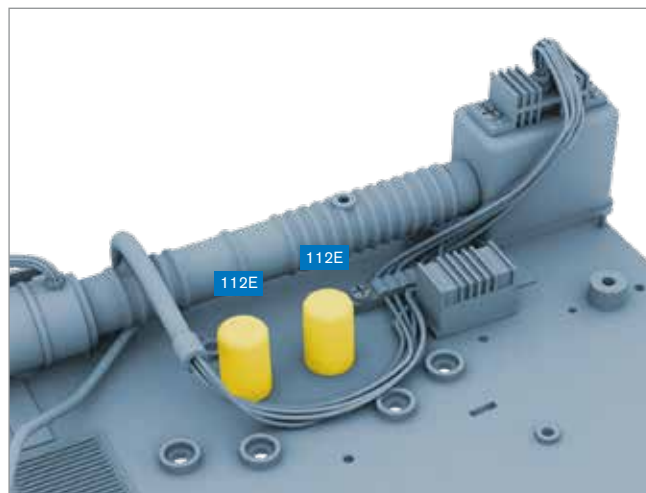

ШАГ 7А » Установите обе детали (112Е) на платформу реактора, как показано на рисунке.

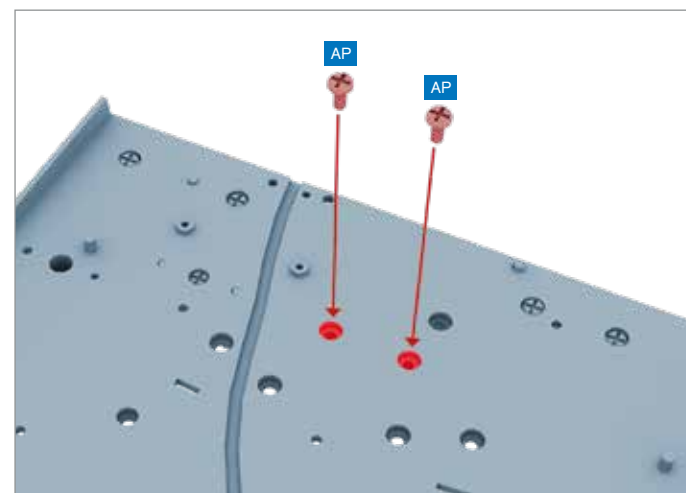

ШАГ 7В » Привинтите детали (112Е) с обратной стороны платформы винтами AP.

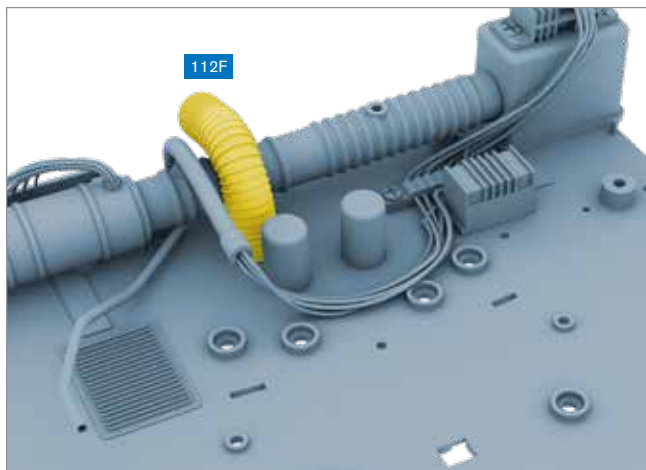

ШАГ 8А » Установите деталь (112F), как показано на рисунке.

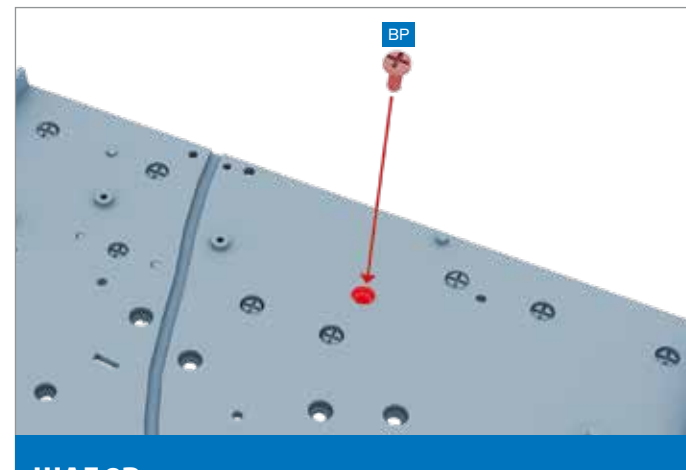

ШАГ 8В » Привинтите деталь (112F) с обратной стороны платформы винтом BP.

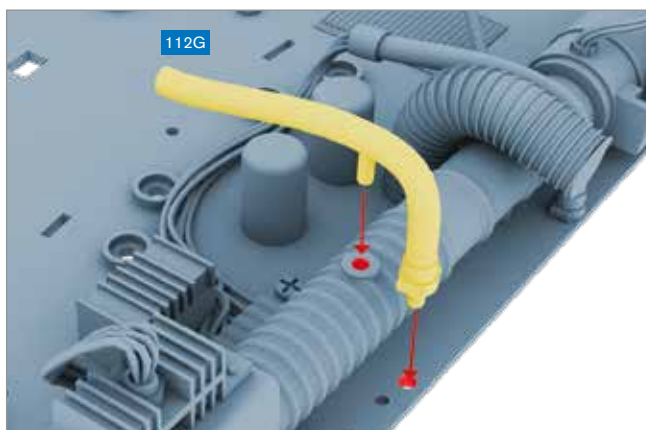

ШАГ 9 » Установите деталь (112G) в отверстия красной детали (111С) и платформы реактора, как показано на рисунке.

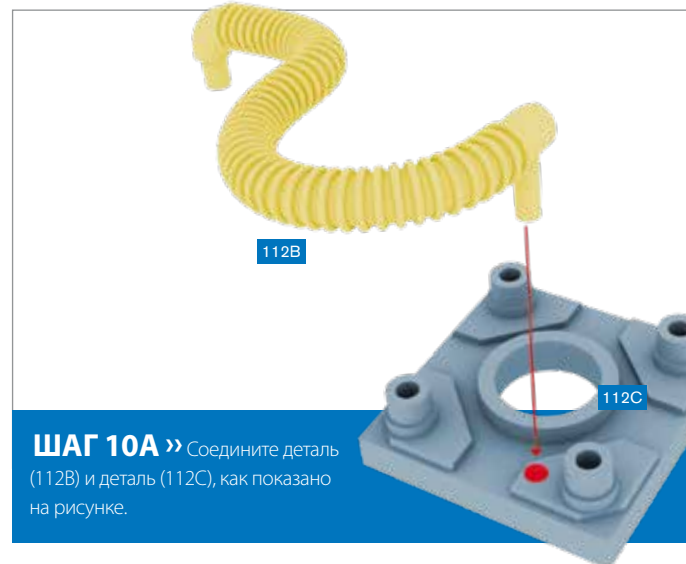

ШАГ 10А » Соедините деталь (112В) и деталь (112С), как показано на рисунке.



ШАГ 10В » Соедините деталь (112С) и деталь (112D), как показано на рисунке.

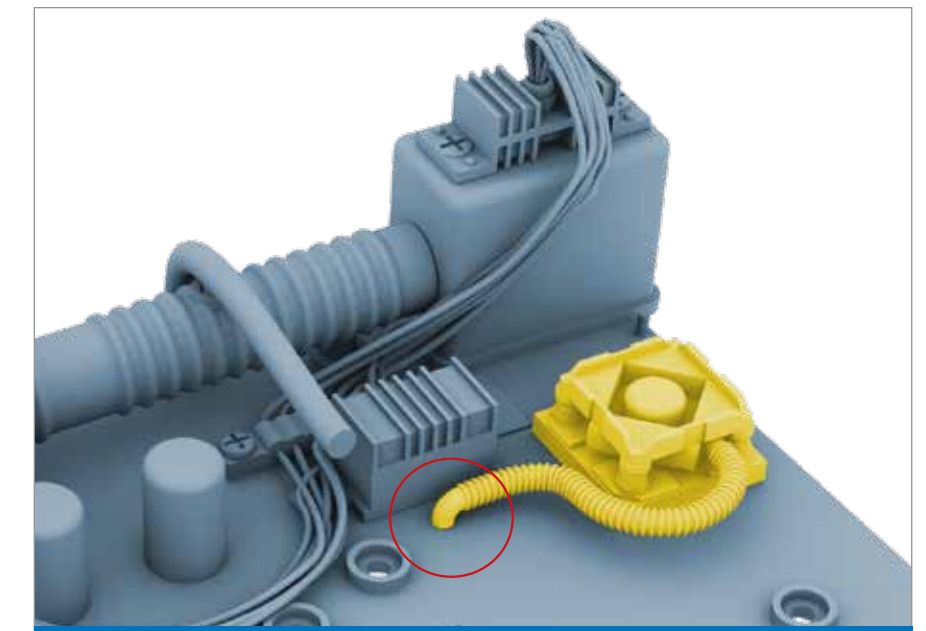

ШАГ 11А » Установите собранные детали (112В, 112С и 112D) на платформе реактора, как показано на рисунке. Убедитесь, что конец гофра (112В) входит в отверстие на платформе (на рисунке обведено кружком).



ШАГ 11В » Привинтите с обратной стороны платформы винтом BP.

Так должна выглядеть ваша сборка по окончании этого этапа монтажа.

