



# ДЕТАЛИ ВАШЕЙ МАШИНЫ

Детали 82-го этапа сборки: коннекторы, кабель, провода и аккумуляторы.

**82B** 3 СЕРЕБРЯНЫХ КОННЕКТОРА



**82C** 3 КРАСНО-ЖЕЛТЫЕ ПАРЫ ПРОВОДОВ С КЛЕММАМИ

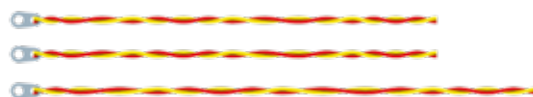

**82D** 3 КРАСНО-СИНИЕ ПАРЫ ПРОВОДОВ С КЛЕММАМИ

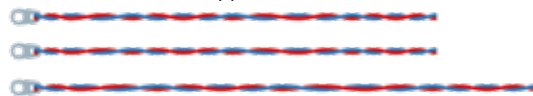

**82E** 3 ЖЕЛТО-СИНИЕ ПАРЫ ПРОВОДОВ С КЛЕММАМИ

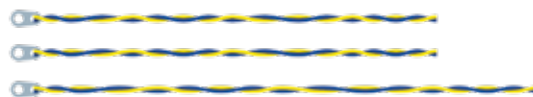

**82F** ЗАЖИМ



**82G** 3 КРАСНЫХ АККУМУЛЯТОРА



1 ВИНТ **AM**    3 ВИНТА **AP**



3 ВИНТА **BP**



9 ВИНТОВ **MP**



# ПУТЕШЕСТВУЙТЕ ВО ВРЕМЕНИ

На этом этапе вы продолжите сборку моторного отсека вашего «Делореана».

Продолжите сборку моторного отсека вашего «Делореана», следуя пошаговым инструкциям.



## ВЕРХНЯЯ ПАНЕЛЬ МОТОРНОГО ОТСЕКА

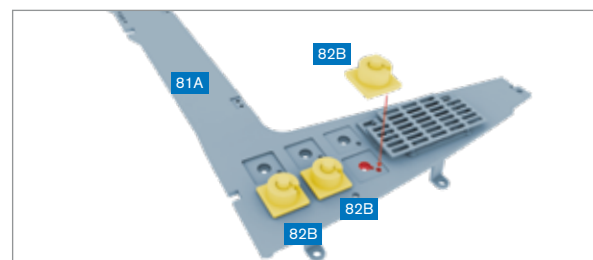

**ШАГ 1** » Установите три серебряных коннектора (82B) на верхнюю панель моторного отсека (81A), как показано на рисунке.

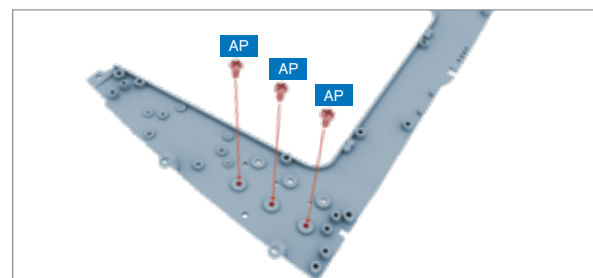

**ШАГ 2** » Привинтите коннекторы (82B) с обратной стороны тремя винтами AP.

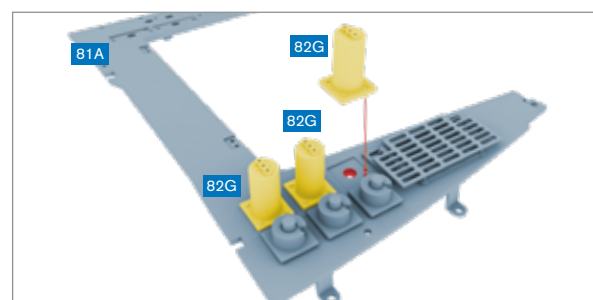

**ШАГ 3** » Установите три красных аккумулятора (82G) на верхнюю панель моторного отсека (81A), как показано на рисунке. У каждого аккумулятора наверху имеются три отверстия.

**ШАГ 4** » Привинтите аккумуляторы с обратной стороны тремя винтами BP.

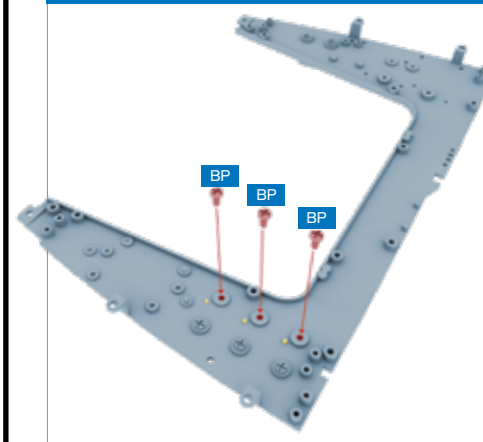

**ШАГ 5** » Привинтите клемму одной из коротких красно-желтых пар проводов (82C) к первому красному аккумулятору винтом MP в левое верхнее отверстие, как показано на рисунке.



Проложите пару проводов между аккумуляторами и коннекторами.

**ШАГ 6** » Привинтите клемму второй короткой красно-желтой пары проводов (82C) ко второму красному аккумулятору винтом MP в левое верхнее отверстие, как показано на рисунке.



**ШАГ 7** » Привинтите клемму длинной красно-желтой пары проводов (82C) к третьему красному аккумулятору в левое верхнее отверстие винтом MP, как показано на рисунке.

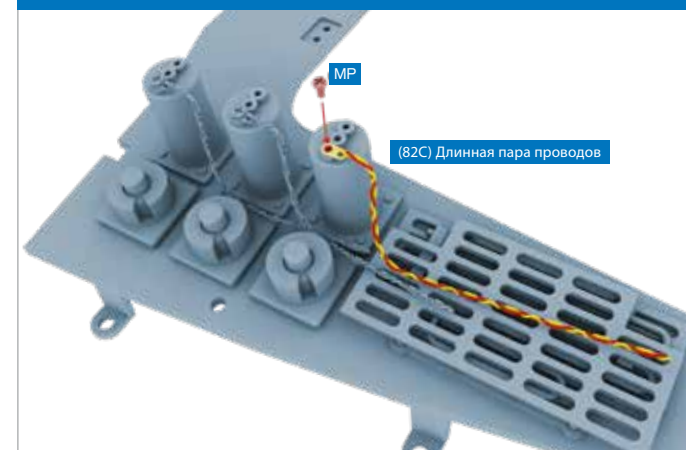

**ШАГ 8** » Привинтите клемму одной из коротких красно-синих пар проводов (82D) к первому красному аккумулятору винтом MP в среднее отверстие, как показано на рисунке.

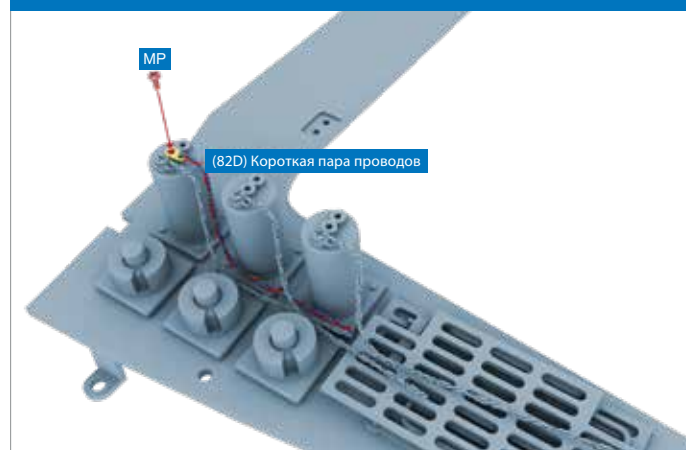

**ШАГ 9** » Привинтите клемму второй короткой красно-синей пары проводов (82D) ко второму красному аккумулятору винтом MP в среднее отверстие, как показано на рисунке.

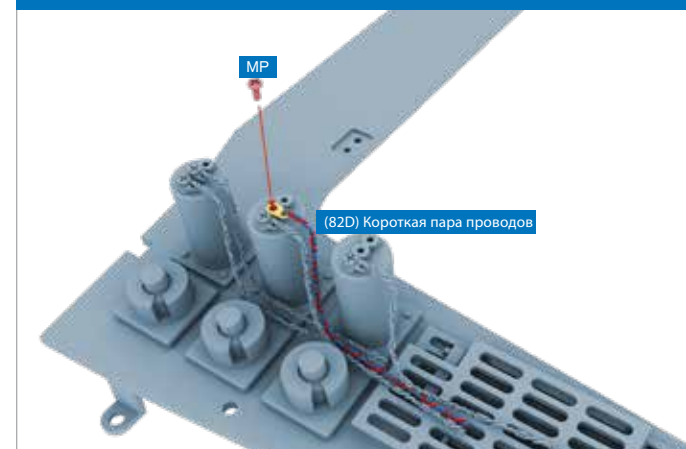

**ШАГ 10** » Привинтите клемму длинной красно-синей пары проводов (82D) к третьему красному аккумулятору в среднее отверстие винтом MP, как показано на рисунке.

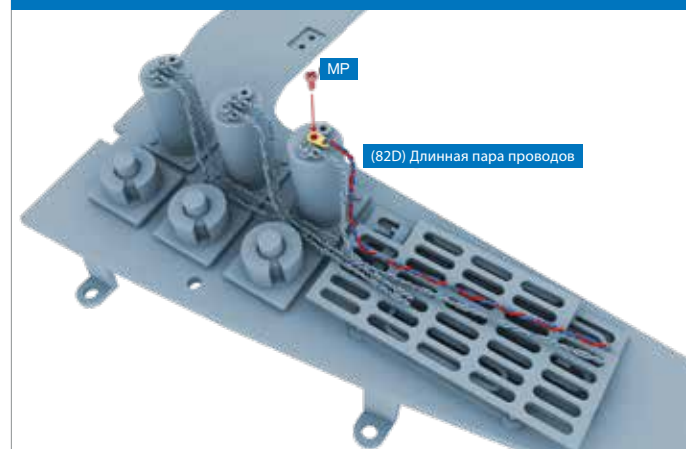





**ШАГ 11** » Привинтите клемму одной из коротких желто-синих пар проводов (82E) к первому красному аккумулятору винтом MP в правое верхнее отверстие, как показано на рисунке.

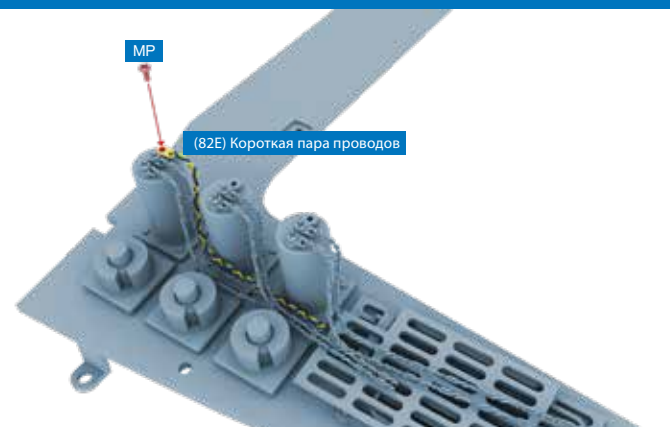

**ШАГ 12** » Привинтите клемму второй короткой желто-синей пары проводов (82E) ко второму красному аккумулятору винтом MP в правое верхнее отверстие, как показано на рисунке.

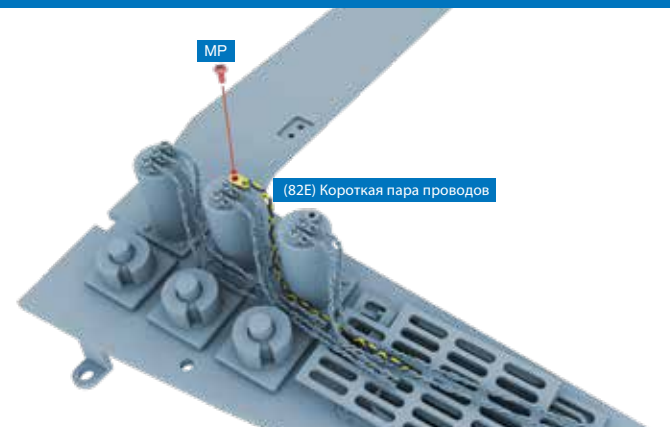

**ШАГ 13** » Привинтите клемму длинной желто-синей пары проводов (82E) к третьему красному аккумулятору винтом MP в правое верхнее отверстие, как показано на рисунке.

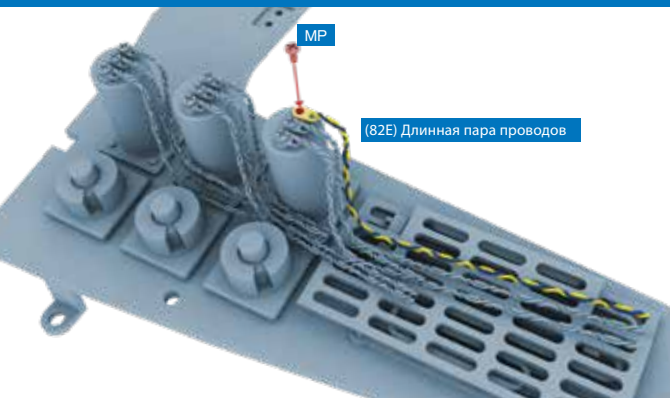

**ШАГ 14** » Уложите все провода, как показано на рисунке.

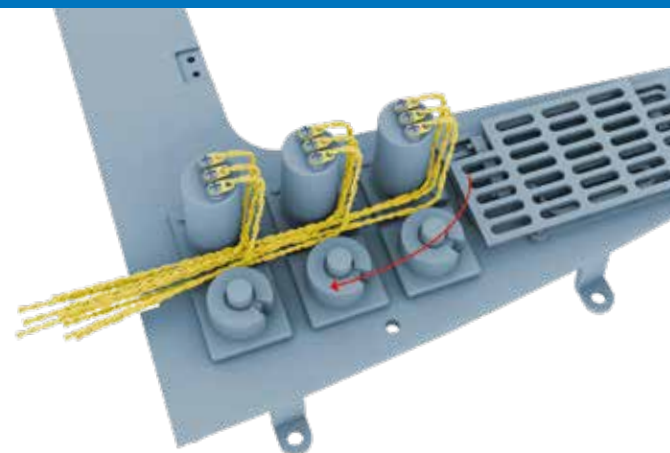

**ШАГ 15** » Пропустите провода через паз и загните на обратную сторону верхней панели моторного отсека, как показано на рисунке.

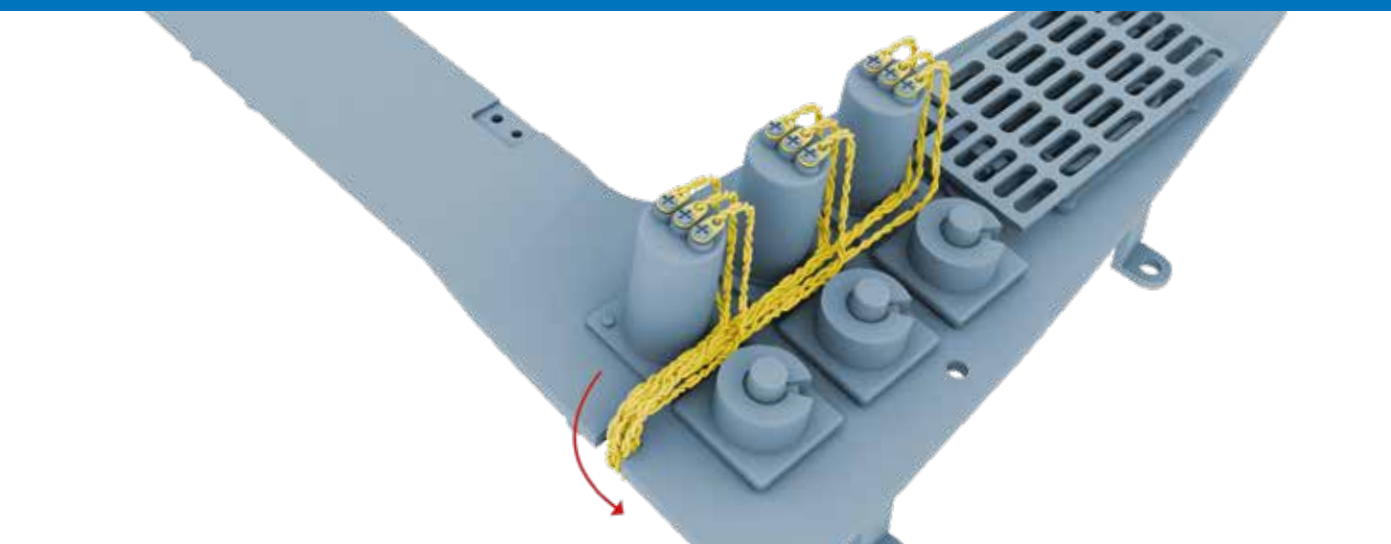

**ШАГ 16** » Зафиксируйте концы проводов зажимом (82F) и винтом AM.

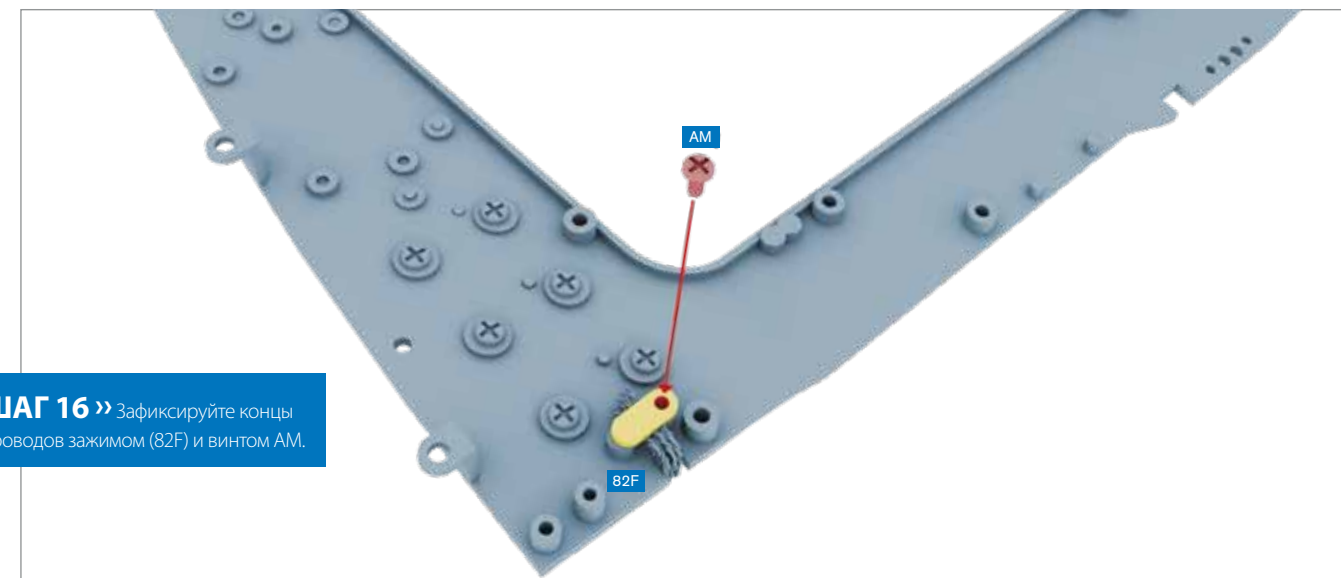

**ШАГ 17** » Вставьте кабель (82A) в указанное на рисунке отверстие.

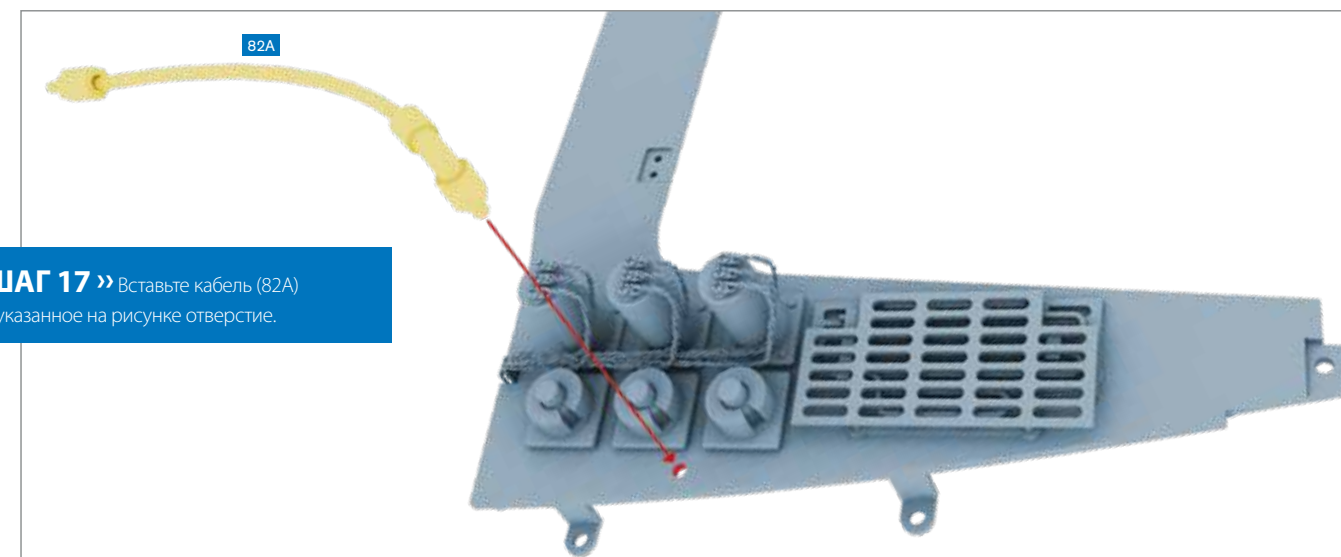

Так должна выглядеть ваша сборка по окончании этого этапа монтажа.

